

Finfloor



Suelos con
tecnología
Durable
para un hogar sin límites

Nuestra historia

En **Finsa** nos dedicamos desde hace casi cien años a la transformación de la madera, diseñando y fabricando soluciones decorativas y técnicas para tus espacios.

Trabajamos en el día a día con el objetivo de dar respuesta a las necesidades del sector del interiorismo y del hábitat a través de la fabricación y transformación de productos derivados de la madera y el procesado de madera maciza. Un proceso de transformación, en el que la madera no pierde cualidades, si no que mejora su eficacia a través de un proceso industrial basado en el sistema de economía circular.

Finsa lleva el diseño en su ADN, no sólo como parte primordial de la creación de sus productos, si no como uno de sus puntos fuertes e identidad de la marca. Esta herramienta busca convertirse en una guía de inspiración, avanzando las líneas básicas que guiarán al diseño y los materiales que formarán parte de los espacios que habitaremos en los próximos años.

Fabricamos suelos laminados desde hace más de 20 años. En nuestra fábrica de Lugo trabajamos día a día para que **Finfloor** sea un referente de material de calidad en todos sus proyectos, y así hasta convertirnos en la actualidad en una de las marcas más reconocidas y fiables del sector.

Finsa

Finfloor

Contenidos

04 Sostenibilidad

06 Claves para diferenciar
algunas opciones de suelos
base madera

10 ¿Por qué elegir suelo
Durable?

12 Características
técnicas

14 Conecta
con Finfloor

16 Introducción

18 Inspiración

130 Resumen
de aplicaciones

¿Qué más necesitas para completar tu instalación?

138 Mantas Finfloor

140 Complementos

142 Solución para
tus escaleras

Información Técnica

146 Acabados

148 Formatos

150 Carta de color

Sostenibilidad

Cuidamos de nuestro entorno

Los productos derivados de la madera tienen un papel fundamental a la hora de preservar el entorno y de valorizar los recursos naturales. Por eso, mantenemos un compromiso de sostenibilidad tanto en el diseño y en la ejecución de nuestros procesos como en nuestra proyecto medioambiental.

Además de respetar y proteger los bosques, nuestra fuente principal de materia prima, en Finsa trabajamos en un propósito que va más allá de los límites de nuestros centros de trabajo con el objetivo de contribuir al desarrollo del entorno y de sus habitantes.

Certificaciones de producto



Los suelos laminados Finfloor están certificados con la etiqueta ecológica de la UE (Ecolabel), un sello voluntario de excelencia medioambiental a productos o servicios, creado por la Unión Europea en 1992, y que garantiza que se cumplen unos elevados estándares ecológicos a lo largo del ciclo de vida del producto.



Certificación que regula la emisión de formaldehído en productos compuestos de madera. Su propósito es reducir la exposición al formaldehído, lo que influye positivamente en la salud humana garantizando que el aire que respiramos es sano y está libre de carcinógenos que puedan dañarnos.



Certificaciones de edificación sostenible



Punto de origen + KM 0



Nuestro suelo laminado se fabrica 100% en Galicia. Además, apostamos por el uso de productos de cercanía, y por eso prácticamente la totalidad de la madera empleada proviene de bosques cercanos a la fábrica de Fibrador.

Fotografía tomada en Galicia.

CLAVES PARA DIFERENCIAR ALGUNAS OPCIONES DE SUELOS BASE MADERA

Son muchas las opciones con las que nos encontramos cuando estamos inmersos en el proceso de búsqueda del suelo para nuestra casa: parquet macizo, tricapa, tarima flotante, suelo laminado, parquet sintético, con instalación encolada o flotante...

Es normal que estés hecho un lío y que no tengas claras las diferencias entre tantas posibilidades, incluso que confundas términos. Vamos a intentar arrojar algo de luz y para ello empezaremos haciendo distinción entre el parquet de madera natural y el suelo laminado.

Madera sólida o parquet de madera natural

El parquet es un tipo de suelo con una capa superior de madera noble de un grosor mínimo de 2,5 mm. Las especies más utilizadas en este tipo de suelo son pino, fresno, haya, cerezo, iroco, jatoba, roble o nogal.

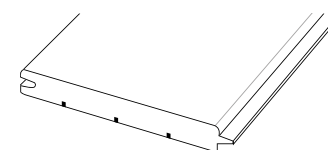

PARQUET MACIZO

Formado por tablas de madera maciza de diferentes tamaños y grosores entre 15 y 30 mm. Todo su contorno está machihembrado.

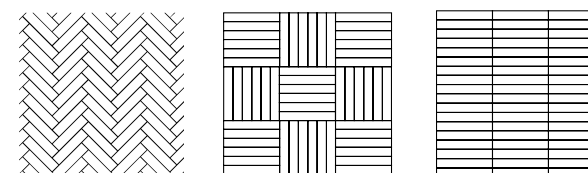

PARQUET DE TABLILLAS

Se compone de pequeñas tablillas macizas, normalmente de forma rectangular, de entre 8 y 14 mm de grosor. Las diferentes dimensiones y colocación de las distintas tablas permiten formar diversas figuras geométricas. En este tipo de parquet podemos encontrar el mosaico, el lamparquet o el parquet industrial. Se instala encolándolo al suelo.

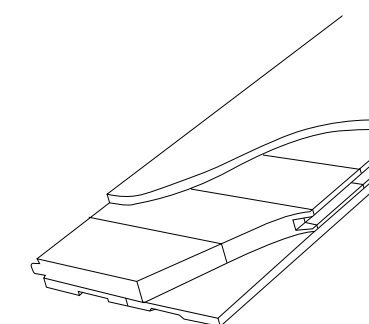

PARQUET MULTICAPA O TRICAPA

Está compuesto por varias capas de madera unidas entre sí. Normalmente el grosor del conjunto es de unos 14-15 mm.

- **Capa madera noble:** con un grosor entre 2,5-6 mm y recubierta de varias capas de barniz.
- **Capa intermedia:** formada por láminas de madera menos noble (principalmente pino o abeto), colocadas transversalmente para garantizar la estabilidad del conjunto.
- **Contracapa:** capa que está en contacto directo con el suelo, suele ser de pino.

TIPOS DE INSTALACIÓN

PARQUET ENCOLADO:

Todas las tablas se pegan unas con otras y también al suelo.

PARQUET RASTRELADO:

Las tablas suelen ser de madera maciza y se clavan sobre rastreles de madera apoyados en el suelo bien nivelado.

PARQUET FLOTANTE:

Se coloca sobre el suelo base y no se pega ni se fija en ningún punto.

¿QUÉ ES LA TARIMA FLOTANTE?

La tarima flotante se refiere a los suelos de parquet con instalación flotante, es decir, sin pegar al suelo. Aunque debería utilizarse sólo para los suelos de madera, el término se ha extendido mucho y se suele emplear también para referirse a los suelos laminados colocados de esta forma.



Suelos laminados

El suelo laminado, también llamado tarima sintética o flotante, está formado por varias capas unidas entre sí. En la capa superficial suele llevar una textura con el objetivo de reproducir la estética real de la madera.



1

CAPA SUPERIOR (TAMBIÉN LLAMADA OVERLAY)

Papel delgado, transparente y resistente al desgaste, la exposición solar, el agua, los impactos, los golpes, los arañazos y las quemaduras.

2

CAPA DECORATIVA

Papel impreso que reproduce fielmente todo tipo de materiales (madera, piedras, textiles, fantasías...) y colores con tintas resistentes a la exposición solar.

3

TABLERO DE FIBRAS DE MADERA DE ALTA DENSIDAD

Es el núcleo del suelo laminado. En función del tipo de tablero usado el suelo tendrá determinadas características en cuanto a durabilidad, estabilidad dimensional y resistencia a la humedad.

4

CONTRACARA

Última capa de papel que llevan las tablillas. Tiene dos funciones: proteger el tablero de fibras y ejercer de contrabalance de los papeles de la cara superior.

¿Por qué elegir suelo laminado?

¿CÓMO SE INSTALA EL SUELO LAMINADO? CON UN SIMPLE ¡CLIC!

Las tablillas del suelo laminado se fijan entre sí sin necesidad de colas u otros elementos externos. Se trata de un ingenioso sistema que, mediante el fresado de los cantos de las tablas, permite que estas se encajen como si fueran las piezas de un puzzle. Este sistema de fijación sin adhesivos, llamado "clic", permite que el suelo laminado pueda instalarse prácticamente sobre cualquier material (cemento, madera, azulejo, cerámica...) sin necesidad de fijarlo al pavimento existente.

Para su instalación es imprescindible instalar una capa previa (llamada manta o underlay) que protege el suelo de la humedad, mejora el aislamiento y, además, amortigua el ruido y corrige pequeñas irregularidades en la nivelación del suelo.

Los suelos laminados ofrecen muchas ventajas respecto a otros pavimentos por su sistema de instalación, su fácil mantenimiento, su relación calidad-precio, su amplia gama de diseños y texturas... Compruébalo:

	PARQUET	SUELOS LAMINADOS
INSTALACIÓN	⊖	⊕
MANTENIMIENTO	⊖	⊕
DISEÑO	⊕	⊕
CONFORT	⊕	⊕
RESISTENCIA	⊖	⊕
SOSTENIBILIDAD	⊕	⊕
CALIDAD-PRECIO	⊖	⊕



¿POR QUÉ ELEGIR SUELO DURABLE?

En Finfloor hemos desarrollado la tecnología Durable, lo que nos permite presentar al mercado un suelo con las máximas garantías de durabilidad y buena conservación frente al paso del tiempo, siempre manteniendo todas las ventajas que nos ofrece la madera.

La tecnología Durable aúna las ventajas de un tablero con un bajo hinchamiento (< 8%) y una gran estabilidad dimensional, lo que unido a un sistema clic totalmente hermético y al sellado de cantos convierten estos suelos en una solución de total confianza.

Esto es posible gracias a la experiencia que nos dan nuestros más de 40 años como fabricantes de MDF/HDF y casi 25 fabricando Finfloor, alcanzando de este modo los máximos estándares de calidad en todo el proceso.

ESCUCHAMOS A NUESTROS CLIENTES

Adaptamos nuestras soluciones a las necesidades que la sociedad demanda, por eso desarrollamos suelos laminados que puedan soportar usos desafiantes mientras protegen el medio ambiente.

Finsa apuesta por un pavimento **durable y sostenible**.

Afianzando nuestro compromiso con la sostenibilidad, nuestros suelos están certificados con la etiqueta ecológica de la UE, Ecolabel, que garantiza que se cumplen unos elevados estándares ecológicos a lo largo del ciclo de vida del producto. También cuenta con la certificación CARB2, que regula la emisión de formaldehído en productos compuestos de madera, lo que influye positivamente en la salud humana.



VENTAJAS

Los suelos Finfloor con tecnología Durable tienen las siguientes ventajas:

- ▶ Son una solución adecuada para instalar en espacios muy exigentes como cocinas y baños domésticos por la presencia de agua y humedad. Además, la instalación es igual de sencilla que en cualquier otra estancia ya que no es necesario usar un sellador entre lamas, y te permite unificar estéticas en todas las estancias de la casa.
- ▶ Son aptos para espacios comerciales y de alto tránsito, con el nivel de uso Clase 33, y además cumplen con las máximas exigencias del mercado de resistencia a la abrasión, AC6.
- ▶ En Finfloor estamos tan seguros de las prestaciones, la calidad y la resistencia de nuestro suelo Durable que ofrecemos garantía Lifetime en uso doméstico y 10 años en baños y cocinas.
- ▶ Hacer instalaciones de hasta 12 m x 12 m (144 m²) sin necesidad de utilizar perfiles de expansión ni siquiera en los pasos de puerta, lo que dotará a todo tu proyecto de continuidad visual.

Características técnicas tecnología Durable

Colecciones XL | 12 | Evolve | Supreme | Style



Núcleo	Seguridad
<p>Durable HDF bajo hinchamiento (< 8%)</p>	<p>Protección antiestática (EN 14041/EN 1815)</p>
<p>Baja emisión de formaldehído</p>	<p>Reacción al fuego Bfl-s1 (EN 14041/EN 13501)</p>
Durabilidad	Instalación
<p>Resistencia a la abrasión</p>	<p>Instalaciones de 12 x 12 m 144 m² sin perfiles</p>
<p>Comercial intenso Doméstico intenso (EN 13329)</p>	<p>Sistema Clic Tecnología protegida (EP 0 843 763 - US 6 006 486)</p>
<p>Apto para baños y cocinas. Uso doméstico</p>	<p>Sellado de cantos</p>
<p>48 hrs water resistant Test NALFA</p>	
Garantías	



Consulte las condiciones de garantía en el interior del producto, a través de nuestra www.finfloor.com, o escanee el siguiente código QR para acceder directamente a la misma.

Las garantías aplican tanto a productos sin bisel como a productos biselados.

Características técnicas

Colección Original

Núcleo	Seguridad
<p>Hydroprotect HDF alta estabilidad dimensional</p>	<p>Protección antiestática (EN 14041/EN 1815)</p>
<p>Baja emisión de formaldehído</p>	<p>Reacción al fuego Bfl-s1 (EN 14041/EN 13501)</p>
Durabilidad	Instalación
<p>Resistencia a la abrasión</p>	<p>Instalaciones de 9 x 9 m 81 m² sin perfiles</p>
<p>Comercial intenso Doméstico intenso (EN 13329)</p>	<p>Sistema Clic Tecnología protegida (EP 0 843 763 - US 6 006 486)</p>
<p>Apto para baños y cocinas. Uso doméstico</p>	<p>Sellado de cantos</p>
Garantías	



Consulte las condiciones de garantía en el interior del producto, a través de nuestra www.finfloor.com, o escanee el siguiente código QR para acceder directamente a la misma.

Las garantías aplican tanto a productos sin bisel como a productos biselados.

Conecta con Finfloor

Web



Con una estructura de fácil navegación, te permite encontrar de forma sencilla, rápida e intuitiva la información requerida. La web de Finfloor te permitirá filtrar tus diseños seleccionados, además de comparar tus diseños favoritos, e inspirarte con imágenes de espacios en los que el suelo es uno de los protagonistas. Creamos nuevas funcionalidades donde presentamos todos nuestros productos y servicios para poder materializar tus ideas con criterio.

Simulador



Elegir el diseño de suelo para tu proyecto nunca ha sido tan fácil. Con el simulador de ambientes de Finfloor podrás comparar desde tu pantalla distintos diseños. Además, gracias al modo "Comparación" puedes visualizar al mismo tiempo dos diseños en un mismo ambiente. Pero no solo puedes inspirarte con nuestros ambientes sugeridos, si no que tienes la opción de subir la foto de tu espacio real y cambiar el diseño del suelo de manera virtual para elegir el que mejor encaja con tu gusto y tu estilo. Incluso puedes cambiar la dirección de la instalación! Un sinfín de opciones para saber qué es lo que más le encaja a tu espacio: con bisel, sin bisel, diseño...

RRSS



Si quieres conocer más sobre nosotros y estar al día de todas las novedades, síguenos en Facebook e Instagram. Ahí tendrás acceso a toda la información sobre eventos, diseños, inspiración, y todo el día a día del mundo Finfloor. ¡Nos encontramos en las redes!

Servicio de muestras

Verlo es mejor que imaginarlo. Busca en el mapa de la web el punto de venta o distribuidor más cercano donde poder solicitar muestras y ver la amplia variedad de diseños de la colección Finfloor.

Soporte de Consultoría Técnica

El equipo de Consultoría Técnica de Finsa está integrado por profesionales con larga experiencia en el área de proyectos de arquitectura, interiorismo y diseño. Su labor será acompañarte en tus proyectos para asesorarte en soluciones en madera. Podemos ofrecer recomendaciones sobre colaboradores que dan soporte a la ejecución de la obra: distribuidores especializados, industriales e instaladores. Además, contamos con portafolios y otras herramientas donde recopilamos proyectos con nuestros materiales para mostrar el producto aplicado e inspiraros para vuestras obras.

DESPIERTA LAS *SENSACIONES* DE TU HÁBITAT

Sentirnos cómodos, felices y en armonía es esencial en nuestras vidas y cada vez somos más conscientes de cómo influyen en nuestro estado de ánimo los espacios que habitamos. No es sólo una cuestión de estética, sino también de funcionalidad. Tu hogar, un restaurante o una habitación de hotel tienen necesidades distintas.

Los materiales, colores y texturas crean entornos que transmiten sensaciones. Por este motivo, en Finfloor nos esforzamos por conseguir diseños que promuevan tu bienestar en cualquier espacio.

Somos expertos en diseño y siempre estamos a la última: escuchamos, analizamos y adaptamos las tendencias gracias a la relación que tenemos con nuestros clientes. Desde el consumidor final hasta estudios de arquitectura y tiendas especializadas.





● 69X Microcemento
Dover

● 283B Roble Selena Sable
Wood Impression Selena

#natural #refugio
#biofilia #calma #luz
#santuario #autocuidado
#fluidez #bienestar
#desconexion

Los espacios han vivido una auténtica revolución durante los dos últimos años. Este cambio afecta también a nuestra percepción del hogar, que se ha transformado en un entorno multifuncional donde la experiencia va más allá de vivir. Ahora lo concebimos como un santuario personal donde recargamos la mente, el cuerpo y el alma.

Diseñados para favorecer la armonía, el cuidado personal y la curación, una estancia se convierte en un lugar de bienestar, salud y serenidad. Con la combinación de tonos neutros y materiales naturales el espacio se vuelve acogedor y relajante. Esta filosofía se fusiona con el amor por las plantas y la naturaleza. Así, conectar el interior con el exterior se convierte en una de las claves del momento.



Perfecta fluidez

Sin la separación entre ambientes, la luz invade las estancias. El espacio se vuelve fluido, perfecto para un suelo que no necesita juntas entre las puertas y con lamas XL.

El **Roble Vera Siglo** es un diseño que cuenta con 24 lamas diferentes, la mayor superficie de suelo laminado sin repetición hasta la fecha.

369B Roble Vera Siglo
Wood Impression Vera



El salón, concretamente el sofá, se ha convertido en el corazón del hogar. ¿Puede haber un placer mayor que sentarte a disfrutar de tu música o serie favoritas en un ambiente relajante? Con el **Roble Vera Siglo** conseguirás que tu espacio se convierta en un refugio de bienestar.

Puedes instalar hasta 144 m² sin juntas. ¡Tampoco en los pasos de puerta! Los suelos con tecnología Durable se fabrican con un tablero HDF de bajo hinchamiento (inferior al 8%) y en tu hogar tienen garantía de por vida.



#natural #refugio #biofilia
#calma #luz #santuario
#autocuidado #fluidez
#bienestar #desconexión

Calma y bienestar

#natural #refugio #biofilia
#calma #luz #santuario
#autocuidado #fluidez
#bienestar #desconexión

La madera es protagonista en ambientes fluidos y coordinados que transmiten calma.

El diseño **Roble Fado Gavia** acierta con su tono natural de roble, sutil rusticidad y textura sincronizada.



336B Roble Fado Gavia
Wood Impression Fado

¿Un vestidor totalmente integrado en el dormitorio?

Ahora los espacios fluyen utilizando el mismo suelo laminado para diferentes espacios como vestidores y habitaciones.

Exteriorízate

Un espacio de encuentro entre el interior y el exterior convierte tu hogar en un refugio acogedor pensado para desconectar y relajarse cocinando.

El ambiente combina la paleta de tonos neutros y cálidos con suelos beige de imperfecta rusticidad, como el diseño de textura sincronizada **Roble Kalas Pardo.**



#conexionindoor-outdoor
 #minihuerto #refugio
 #biofilia #calma #luz
 #santuario #autocuidado
 #fluidez #desconexion





En búsqueda de la claridad las particiones se vuelven transparentes para abrir paso a la luz y el suelo apuesta por los colores claros. La tonalidad suave y el multiformato del diseño sincronizado **Roble Selena Sable** aportan una mayor naturalidad al espacio.

Natural claridad

#descanso #refugio
#calma #luz #santuario
#fluidez #bienestar
#desconexión
#transición #wellbeing
#coloresneutros
#formasamables



283B Roble Selena Sable
Wood Impression Selena

Establece un patrón con los formatos STYLE y SUPREME del diseño **Roble Selena Sable**.
Por ejemplo: dos style, una supreme, una style, tres supreme... Y así sucesivamente.
Conseguirás un efecto de instalación de suelo de madera maciza muy natural y realista.

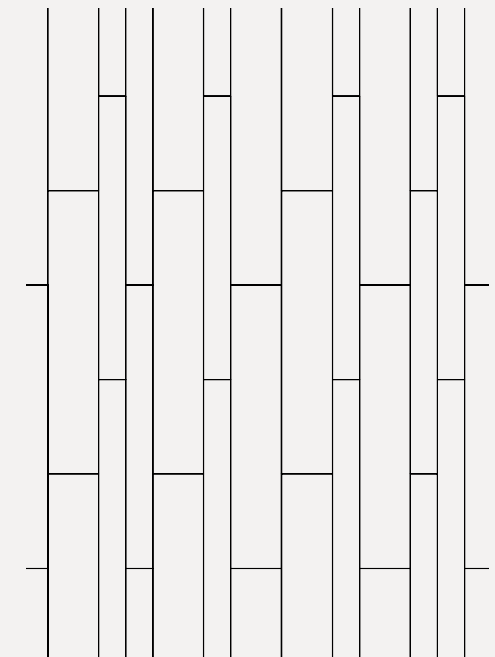
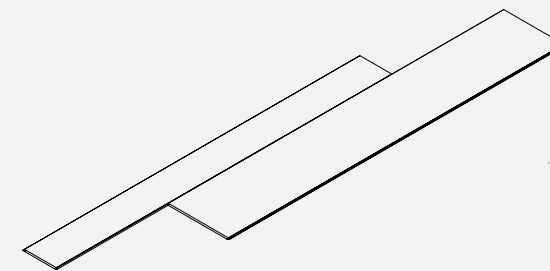

Podrás disfrutar de esta sensación de confort y bienestar descalzandote y sintiendo la textura directamente en tu piel.

Todo en orden

El entorno en el que vivimos influye de manera directa en nuestro bienestar. Los espacios ordenados, minimalistas, fluidos y sencillos animan a buscar el equilibrio entre la vida personal y profesional.



341B Roble Fado Tavira
Wood Impression Fado



Diseños como el **Roble Fado Tavira**, con su tono de roble barnizado natural, nos permiten mantener una cálida sensación de hogar en ambientes destinados al trabajo, ya sea dentro o fuera de nuestra vivienda.



#teletrabajo #orden
 #espacioflexible
 #calma #luz #fluidez
 #bienestar #desconexion
 #tonosblancosyneutros



¿Cómo influye trabajar en casa en el diseño de interiores?

El teletrabajo ha puesto a prueba el suelo de nuestros hogares no sólo estéticamente sino también técnicamente. Como las ruedas de las sillas no paran de moverse, necesitarás un suelo resistente a la abrasión como el **Roble Fado Tavira**, AC6.



• 336B Roble Fado Gavia
Wood Impression Fado

• 69X Microcemento
Dover

• 283B Roble Selena Sable
Wood Impression Selena



#lavanderia #orden #descanso
#resistenciaalagua #refugio
#calma #luz #santuario
#biofilia #bienestar
#desconexión #urbano

Naturaleza urbana

La biofilia es tendencia en diseño de interiores. Se aplica a través de las formas, los materiales, las plantas y el manejo de colores neutros como tonos tierra con acentos en verde. En conjunto crean un ambiente enfocado a la salud y el bienestar.

Necesitamos aprovechar cada milímetro de casa, y los diseños con subtonos grises como el decapado **Roble Twilight** nos ayudan a coordinar el suelo de diferentes espacios.



Disfruta de tu mascota sin renunciar a la calidez de los suelos de madera. Aunque los más peludos de la familia van dejando huella a su paso, con nuestros suelos laminados ya no tendrás ningún problema.

Resisten golpes, arañazos y humedad. Además, son muy fáciles de limpiar: para eliminar pelos y suciedad sólo tienes que pasar la mopa o el aspirador. Si además quieres desinfectar de manera natural y borrar cualquier rastro de olor, pasa una fregona húmeda con agua y vinagre de limpieza diluido.



69X Microcemento
Dover

El espacio fomenta la conexión entre el ser humano y la naturaleza a través de la luz del día, la vida vegetal y materiales naturales y orgánicos.

Crea espacios cálidos y sencillos coordinando las paredes y las maderas del mobiliario con diseños como el **Microcemento** con su nueva textura pétreo **Dover**.

Cálido y minimalista

Elige la combinación con la que te encuentres cómodo en tu hogar.

Si buscas un espacio minimalista de líneas limpias y formas sencillas, te ofrecemos una alternativa al rodapié: **perfiles terminales** que se adaptan a la perfección a nuestros suelos.

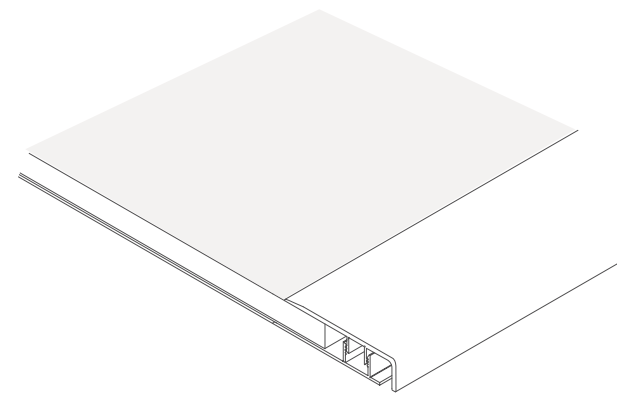

69X Microcemento
Dover

#piedraperocalida #minimalismo
#orden #espacioflexible
#conexioncone exterior
#refugioenlanaturaleza
#calma #santuario #bienestar
#desconexion



323B Roble Crescendo
Tibet

Acogedora tranquilidad



El cálido **Roble Crescendo** de acabado **Tibet** le dará un gran realismo al espacio gracias a sus detalles de nudos y catedrales.

Remata el ambiente con plantas para conseguir una sensación de oasis donde reconectar contigo y con la naturaleza.

#entrada #refugio #hogar #orden
#bicicleta #deporte #resistencia
#fotografía #calma #bienestar
#desconexión



¿Quieres dejar la bici en el hall? ¿Ponerte en forma en el salón? ¿Dar una fiesta? Adelante. Este suelo es antideslizante, resistente y fácil de limpiar.

• 283B Roble Selena Sable
Wood Impression Selena

• 336B Roble Fado Gavia
Wood Impression Fado

• 69X Microcemento
Dover

Serena armonía

Elige el realismo de la madera y disfruta de todas las propiedades de resistencia y fácil mantenimiento de un suelo laminado.

Todas las colecciones Finfloor son **CLASE 33**: están especialmente pensadas para un uso comercial intenso. Su alta resistencia **AC6** permite a tus clientes levantarse y sentarse tantas veces como quieran ya que la superficie no sufrirá daños.

Además, como incorporan la **tecnología Durable**, son perfectas para espacios abiertos de hasta 144 m².

¡Sin necesidad de juntas!





La tendencia de luminosidad, orden y calma también se aplica a espacios públicos.

El **Roble Fado Sotavento** de textura sincronizada tiene un aspecto natural perfectamente conseguido que da al espacio una sensación de tranquilidad y armonía.

#cafeteria #socializar
#teletrabajo #orden
#sensacionesdiferentes
#salirdecasa
#calma #muchaluz
#santuariofueradecasa
#formasamables #desconexion

Confortable equilibrio

Crea un acogedor espacio con presencia orgánica pensado para relajarse practicando yoga. Consigue una atmósfera relajante en tu estancia a través de materiales en los que destaque su imperfección.

Con el diseño **Roble Sonata**, de tono calmado y rusticidad contenida, tus clientes conseguirán esa sensación de paz que están buscando.

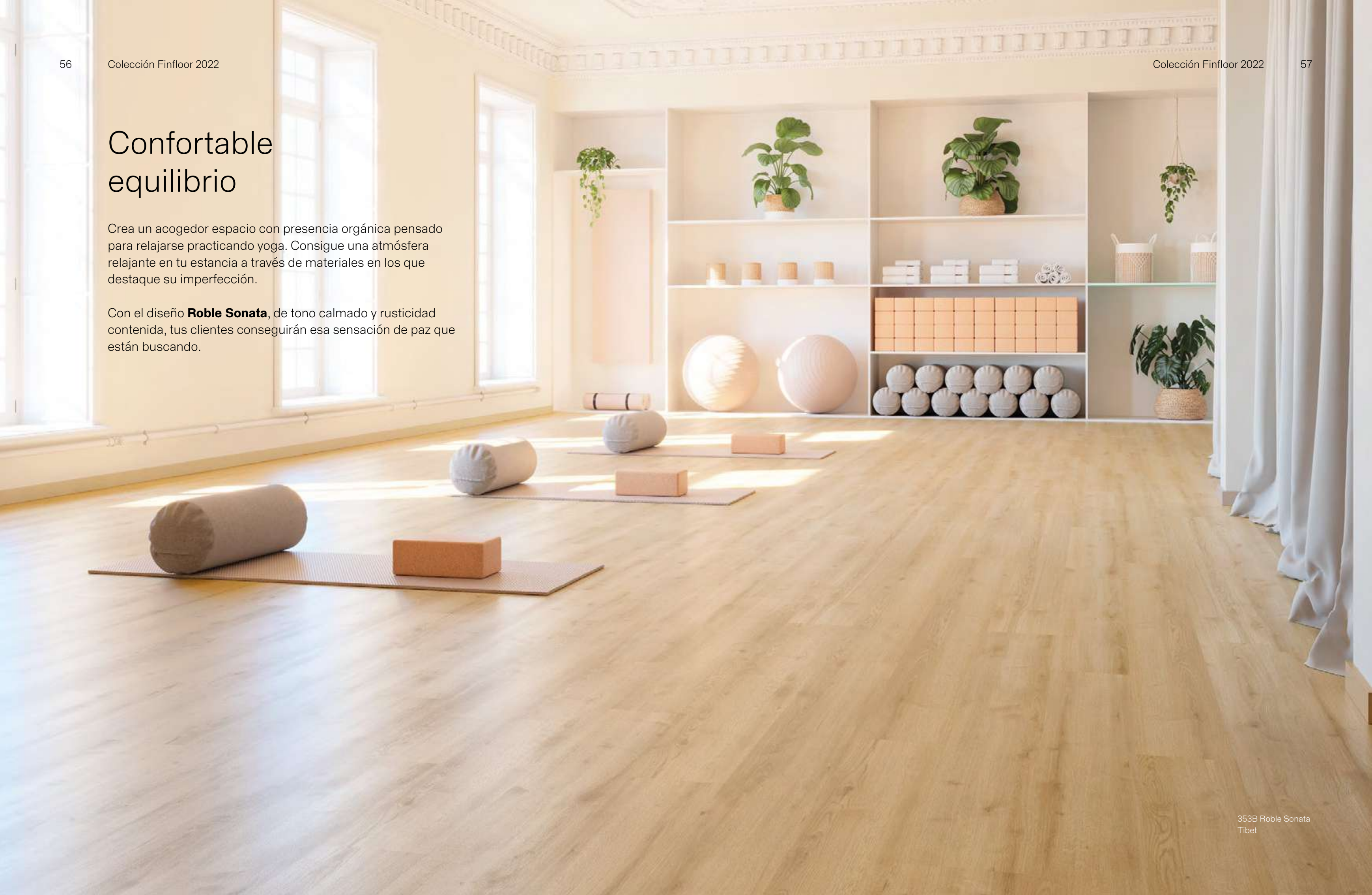

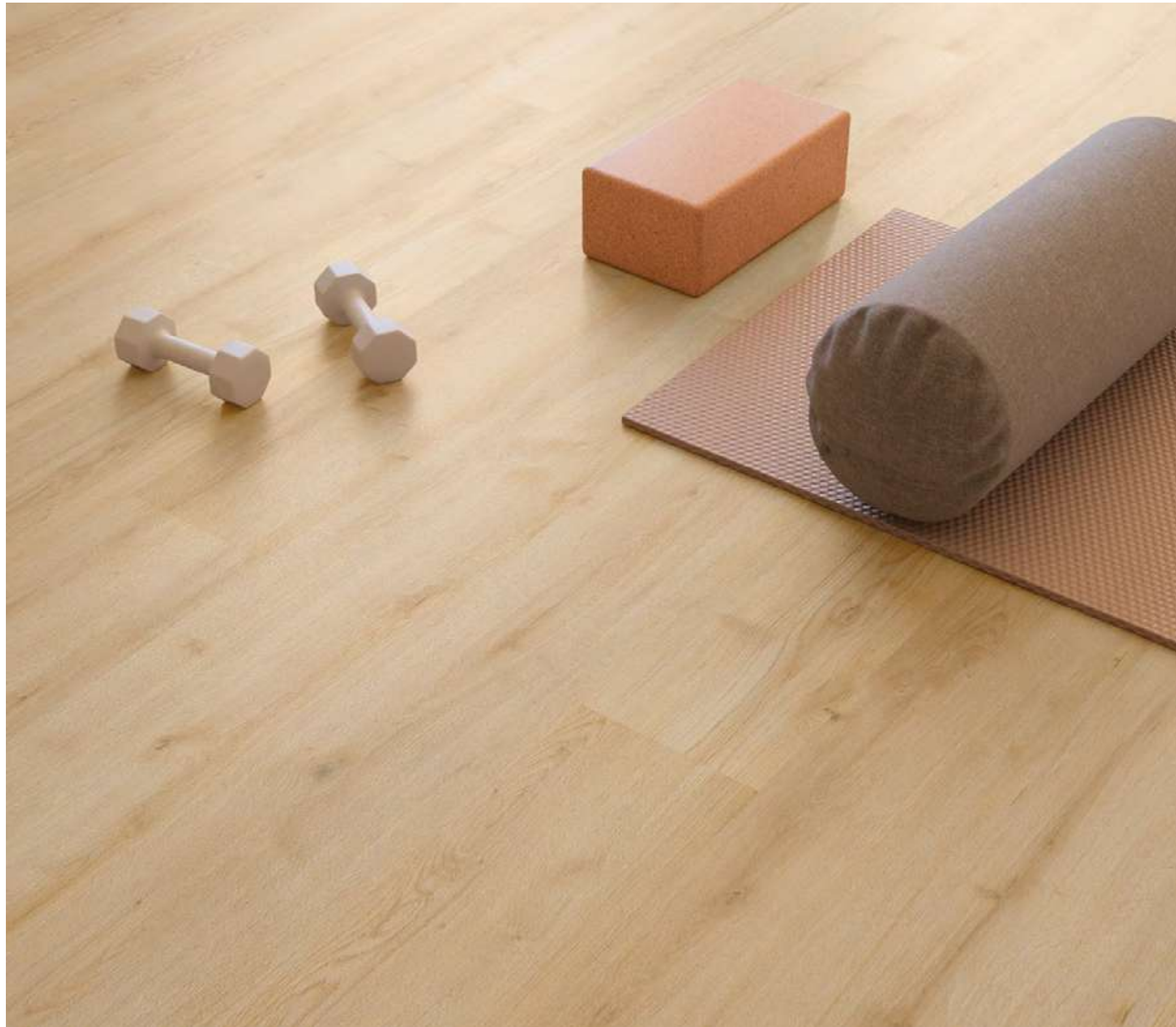

353B Roble Sonata
Tibet

Máximo bienestar también en invierno. Gracias a nuestra **manta Silent Elite Finfloor** nuestros suelos laminados están certificados para sistemas de calefacción radiante y transmiten de manera óptima el calor por todo el espacio. Descálzate cuando quieras.

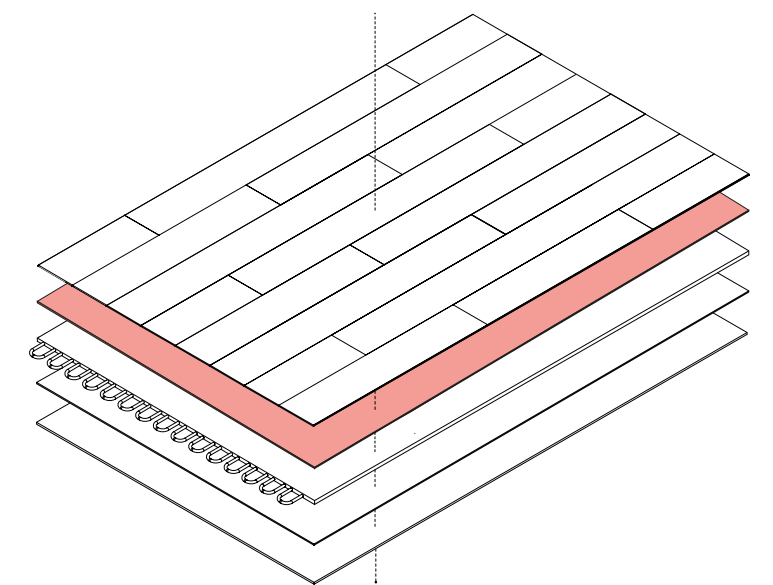

Relajante y sanador

Más que el mejor servicio, buscamos experiencias completas e irrepetibles. En los espacios dedicados a curar se eligen materiales y tonos amables pensados para fomentar el equilibrio, el cuidado personal y la sanación.

El primer paso para conseguir esta atmósfera en una estancia es un diseño como el **Roble Kalmar Esencia**: sin nudos, de un tono crudo con un ligero subtono grisáceo y textura sincronizada.

#clinica #saludmental
#orden #tonosneutros
#cuidatumente #refugio
#calma #luz #santuario
#bienestar #desconexion
#suelosinnudosylimpio



Los suelos de textura sincronizada **Wood Impression** consiguen todo el realismo de la madera natural con las ventajas de los suelos laminados.





● 342B Roble Polka
Tibet

● 281B Espiga Dijon
Vintage Matt

#funcionalidad #frescura #ingenioso
#tonosprimarios #versatil #lineasrectas
#flexible #vibrante #optimista
#carismatico #geometrias
#nuevabauhaus #transformable
#colourblock

En los próximos años “diseñar para la felicidad” será uno de los objetivos del diseño de interiores. Se busca **crear espacios únicos y expresivos, capaces de recargar la energía de la mente, el cuerpo y el alma con el poder del diseño.** Al mismo tiempo, el espacio se transforma también desde una perspectiva divertida y modular para optimizar al máximo una estancia y desarrollar su potencial como entorno multifuncional.

Estimulamos nuestro mundo interior no sólo experimentando con los objetos y las formas, sino también con el color. La combinación de tonos saturados crea bloques cromáticos con contrastes llenos de dinamismo que aportan al espacio un valor añadido de frescura, diversión y optimismo.

Expresividad y optimismo

Las personas buscan un espacio en el que brille su propio estilo.

Así, las estancias se convierten en campos de juego de formas y colores expresivos. Una forma alegre de evadirse y contrarrestar la seriedad del mundo.

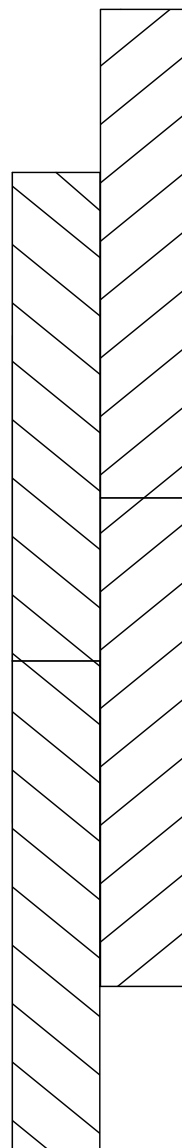

#animales #diversion #ingenioso
#tonosprimarios #versatil #flexible
#vibrante #optimista #carismatico

Las maderas doradas, como la **Espiga Dijon**, aportan energía y dinamismo a cualquier ambiente.

281B Espiga Dijon
Vintage Matt

En nuestros suelos laminados la unión entre lama y lama es perfecta. Elige el formato espiga, aumentará la resistencia de tu suelo y será fácil de mantener incluso si tienes mascota.

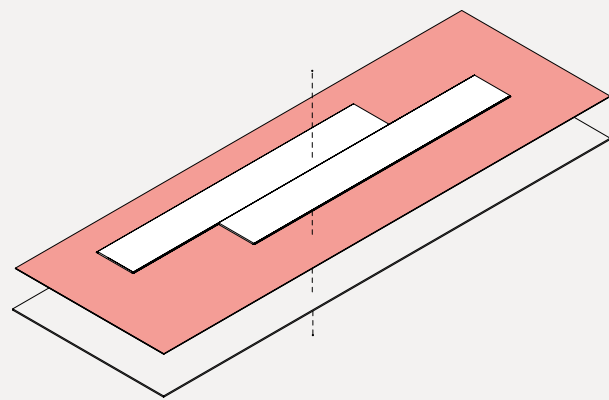

Además, en Finfloor contamos con tres tipos de mantas que se adaptan a diferentes necesidades. La **manta Thermo Finfloor** aísla térmicamente tu espacio para que ni tú ni tu mascota notéis las variaciones temperatura.



Mejor, juntos.

El diseño de interiores expresa nuestro estilo personal y apuesta por espacios que transmiten alegría y optimismo a través de diferentes colores primarios.

El característico **Roble Polka**, con grietas y nudos, aporta naturalidad y personalidad a cualquier estancia.

#comedor #socializacion
 #espacioflexible #tonosprimarios
 #versatil #vibrante #optimista
 #colourblock #geometrias
 #nuevabauhaus #transformable

El nuevo acabado extra-mate **Tibet**, de gran profundidad y realismo, tiene un aspecto de madera cepillada que se funde a la perfección con el dibujo decorativo.





343B Roble Fado Brisa
Wood Impression Fado

Tan energético como funcional

La tendencia de diseñar para la felicidad se aplica a diferentes estancias, que se convierten así en espacios que llenan de energía nuestra mente, cuerpo y alma.

El **Roble Fado Brisa** es un diseño de roble claro pensado para dar naturalidad y luminosidad a cualquier espacio.

La textura del suelo se sincroniza con el dibujo de la madera, lo que le da un acabado muy realista.

#cocinaycomedor
#funcional #espacioflexible
#aprovechamientodelespacio
#tonosprimarios #versatil
#vibrante #optimista #colourblock
#geometrias #orden

Elige para tu cocina nuestros suelos laminados con tecnología Durable y no te preocupes de nada. Soportan bien los ambientes húmedos y con la ayuda de un sellado perimetral con silicona quedará a prueba de filtraciones.



343B Roble Fado Brisa
Wood Impression Fado



En los espacios abiertos y funcionales pensados para diferentes actividades elige paredes en tonos blancos y aplica colores más atrevidos y vibrantes en muebles y detalles.

De esta manera, el color juega un papel fundamental en la identidad de tu espacio y le aporta un toque de alegría y optimismo.

- 361B Roble Viena Dorado
Wood Impression Gea

- 342B Roble Polka
Tibet

- 368B Roble Vera Homenaje
Wood Impression Vera

Cotidiano, pero creativo.

Expresar la creatividad a través de los espacios que habitamos también se aplica a los dormitorios juveniles. Se eligen muebles divertidos que exudan personalidad para crear un entorno único que recargue la mente de energía.

Las formas simplificadas y los colores intensos y saturados dan dinamismo a la estancia y aportan un carácter vibrante a los objetos cotidianos.

El tono tostado y las catedrales del diseño **Roble Viena Dorado** visten el espacio con una marcada personalidad. Como el dibujo del roble está sincronizado con la textura del suelo, el acabado es natural y realista.

#habitacionjuvenil #tenista #aficiones
#deporte #creatividad #geometrias
#tonosprimarios #teleclase #vibrante
#optimista #colorblocking





Versátil y divertido

Las habitaciones infantiles son espacios multifuncionales y polivalentes, donde los usos y las sensaciones que transmiten deben evolucionar y crecer al ritmo de los más pequeños.

Puedes confiar en Finfloor para que te acompañe en este viaje, ya que tiene garantía de 20 años en uso doméstico.

Además, el **Roble Magari** tiene un dulce tono de roble crudo y presenta distintas intensidades de color entre lamas, como los suelos de madera maciza. Puedes darle un toque moderno y alegre si delimitas las diferentes áreas del espacio con intensos colores en las paredes. Esta forma visual de dividir espacios, llamada Colour Block, es una manera divertida de jugar con el color que está de plena actualidad.



Jugar, pintar, correr... Los niños no paran. Por eso necesitas que su espacio en casa transmita seguridad. Todo cuidado es poco.

Elige nuestros suelos laminados y todo resuelto: no absorben la suciedad, son totalmente higiénicos, antibacterianos y fáciles de limpiar.



322B Roble Magari
Tibet

#habitacionesinfantiles
#coloresintensos #imaginacion
#creatividad #alegre #diferente
#pinturacreativa



Esencia tradicional, resultado de vanguardia.

Finfloor es tu aliado perfecto en la rehabilitación de espacios. Ahorrarás tiempo con una instalación rápida y seca, mientras que con la amplia variedad de diseños conseguirás la estética que estás buscando para tu proyecto. Con el **Roble Vera Legado**, de tono tostado, mantendrás la esencia histórica del ambiente y, si lo combinas con alegres colores primarios, crearás una sensación fresca y alegre.

#tiendadecalzado #deporte #diversion
#lineasrectas #geometria #voltacatalana
#expresion #creatividad #alegre #diferente
#tonosprimariosypastel #rehabilitacion



reddot winner 2023
materials and surfaces design

367B Roble Vera Legado
Wood Impression Vera

Nuestra nueva gama de diseños **Vera** en formato **XL** está disponible en 5 tonalidades diferentes. Las cinco tonalidades (24 lamas sin repetición de 10,5 m²) y su acabado sincronizado le dan un aspecto de gran naturalidad.

¡Son perfectos para las áreas amplias con una gran superficie de pavimento a la vista!

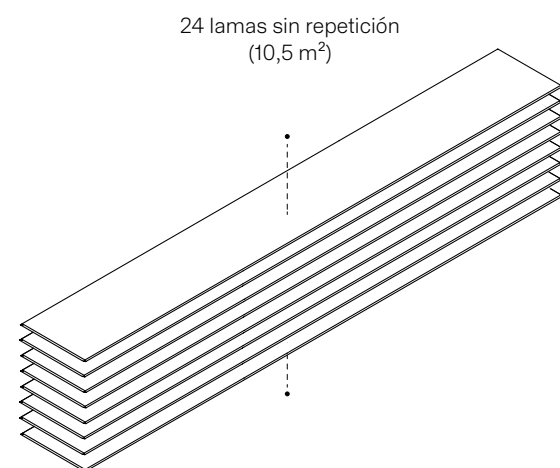



Profesional y motivador

El lugar de trabajo se ha transformado y se necesitan espacios más flexibles, versátiles y dinámicos que recarguen la energía de las personas.

Los modelos híbridos de coworking se adaptan a las necesidades de los trabajadores y les ofrecen espacios acogedores y creativos.

El color se aplica de una forma funcional y emocional con el objetivo de crear un ambiente optimista. El mejor aliado es el diseño **XL Roble Vera Homenaje**, de tonalidad natural, dibujo sincronizado y 24 lamas sin repetición.



reddot winner 2023
materials and surfaces design

368B Roble Vera Homenaje
Wood Impression Vera

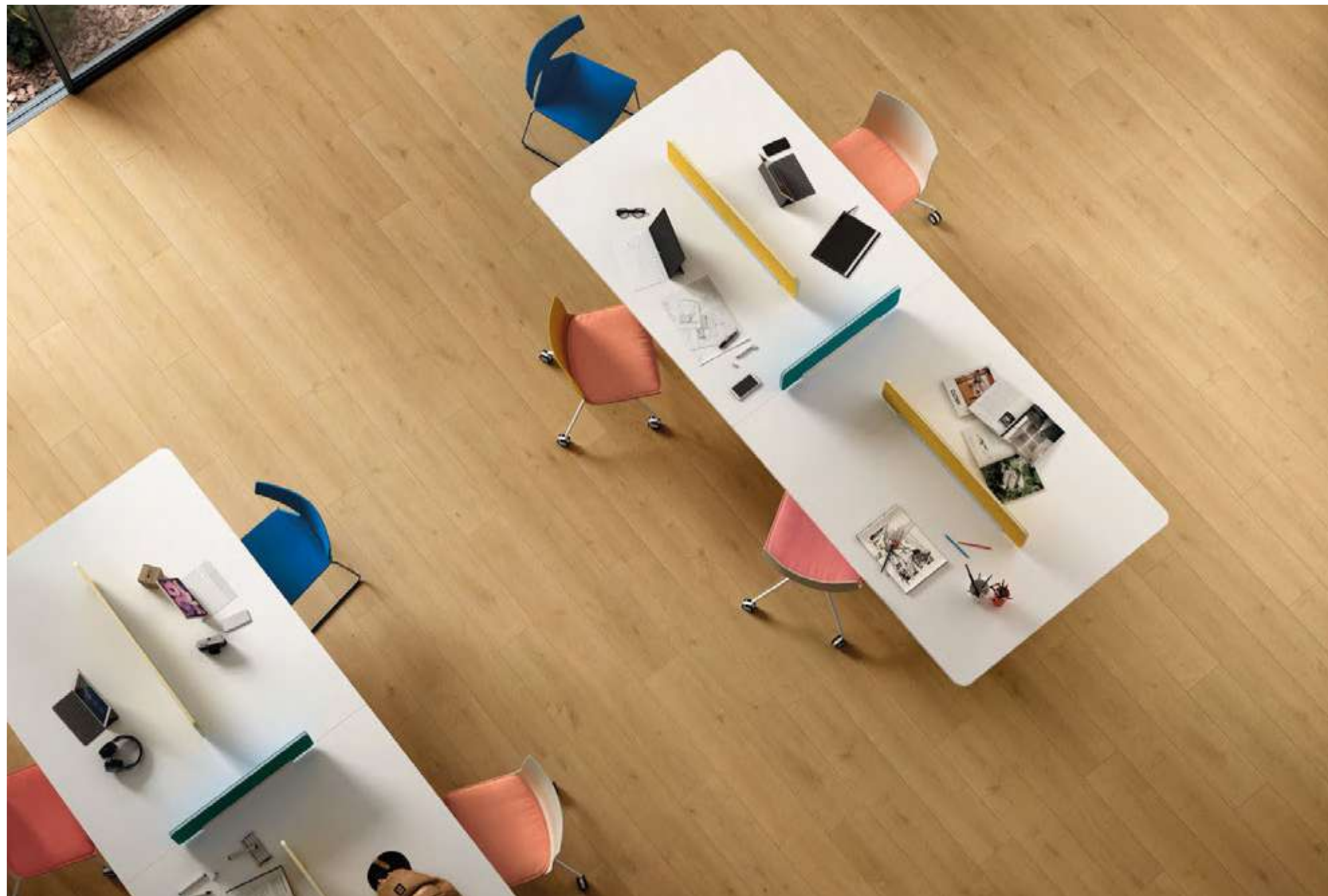

368B Roble Vera Homenaje
Wood Impression Vera

**¿Renovar tu lugar de trabajo o tu empresa sin perder tiempo?
¡Con nuestros suelos laminados es posible!**

Su **sistema de clic** permite una instalación rápida, sencilla y de obra seca. Además, no hace falta retirar el suelo existente y, como no llevan colas ni barnices, una vez instalados se pueden utilizar sin necesidad de esperar.

#coworking #espaciosdiferentesdetrabajo
#dinamizacion #optimizacion
#socializar #optimismodentrodeldmundolaboral
#diferenciaciondelespaciode trabajodelde casa
#alegre #diferente #colourblock



● 18X Teka Tasmanian
Vintage Matt

● 366B Roble Vera Dulzura
Wood Impression Vera

● 312B Roble Kalas Noz
Wood Impression Kalas

● 324B Nogal Minueto
Vintage Matt

#nostalgia #miradaalpasado #newretro
#lujo #excentrico #exclusividad
#contemporaneo #sofisticado
#tonalidadesoscuras #metalescalidos
#evasión #singular #exuberante
#tonoscaramelo #productovintage

Un sentimiento general de nostalgia está impregnando los estilos de vida de las personas que, en contraste con el futuro incierto, añoran la comodidad y la tranquilidad que encuentran en el pasado.

Los espacios se convierten en lugares singulares que rescatan elementos y conceptos de décadas anteriores para conseguir una estética retro. **Los colores metalizados, los tonos dorados y las maderas exóticas y nobles aportan un carácter único, sofisticado y evocador al entorno.** La personalidad se potencia también a través de la exaltación de sus formas y la utilización de colores vibrantes, con alguna excepción en tonalidad pastel.



El diseño de interiores que evoca la comodidad y la tranquilidad de otras épocas ayuda a sobrellevar tiempos más complicados. La nostalgia como herramienta emocional proporciona bienestar y posee poderosas propiedades curativas.

El diseño **Nogal Minueto** tiene el encanto elegante y refinado del lujo de antaño.

324B Nogal Minueto
Vintage Matt

Evocadora sofisticación



324B Nogal Minueto
Vintage Matt

#transicion #cocina #salon
#comedor #lujo #nostalgia
#exclusividad #contemporaneo
#sofisticado #tonalidadesoscuras

Para instalar suelo laminado en la cocina con total tranquilidad, puedes elegir entre los diseños de la colección Original siempre que uses un sellador de juntas. Con nuestras colecciones de **tecnología Durable (XL, Evolve, 12, Supreme o Style)** puedes saltarte este paso, no lo necesitan para una instalación a prueba de filtraciones.





18X Teka Tasmanian
Vintage Matt

Exuberante añoranza

En momentos de incertidumbre mirar al pasado da seguridad y tranquilidad. Así, la nostalgia mantiene su atractivo en todo el mundo y resurgen los diseños evocadores en el hogar.

Los interiores con reminiscencias de los años 70 son tendencia y el diseño **Teka Tasmanian** combina a la perfección con este tipo de ambientes.

Consigue un estilo exuberante y de marcada personalidad con un suelo exótico como el **Teka Tasmanian**.

Los elementos y muebles vintage animan a la evasión y potencian el carácter del espacio. El juego de colores en contraste entre muebles y paredes da a tu hogar un ambiente lujoso, sofisticado y atemporal.



#comedor #tropical
#exuberante #tonoscaramelo
#productovintage #newretro
#lujo #excentrico #exclusividad
#contemporaneo #sofisticado
#tonalidadesoscuras





Recuerdos y
sensaciones

Los detalles y los muebles que contienen gratos recuerdos de la infancia o épocas pasadas refuerzan la autenticidad del espacio y crean un ambiente hogareño y reconfortante.

Casi un antídoto contra el minimalismo, el diseño **Belle Epoque Invierno** consigue este efecto.



#cocinaconisla
#retro #lujo
#nostalgia

El encanto de la cerámica con el nuevo acabado pétreo **Dover**, crea un ambiente que transmite carácter.



¿Te preocupan las salpicaduras? Olvídate.

Nuestros suelos laminados son a prueba de líquidos gracias a nuestra tecnología Durable.

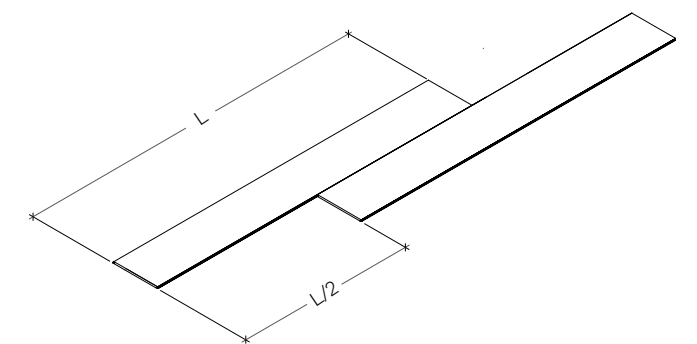

En la instalación, ten en cuenta que para crear una cuadrícula perfecta de baldosas, debes colocar las lamas "a medios", es decir, longitudinalmente, en principio de la segunda tablilla debe coincidir en la mitad de la primera tablilla.

Modernidad retro

El sentimiento general de nostalgia también afecta al diseño de interiores y continúa impulsando una estética que mira a los clásicos del siglo pasado. Los modelos ya probados, las reediciones actualizadas y las gamas icónicas revividas han sido fundamentales durante las últimas temporadas.



Los diseños grises, con su neutralidad, consiguen modernizar estos espacios sin esfuerzo.

Tienen la capacidad de unificar ambientes. Si tienes espacios de concepto abierto en tu hogar, con el suelo **Roble Eyre Gris** acertarás.

Es un diseño que amplía nuestra colección de robles XL EYRE con acabados de textura sincronizada.



#zonadeespera #cuidada
#retroluxe #arcosdemediopunto
#lujo #nostalgia #tonoscaramelo
#gris #exclusividad

Utiliza el **mamperlán** Roble Eyre Gris para tus escaleras: integra los diferentes espacios de tu hogar y da continuidad al suelo de manera natural. Se adapta a todo tipo de peldaños y escaleras y, como se fabrica con las mismas lamas que el suelo, es igual de resistente.

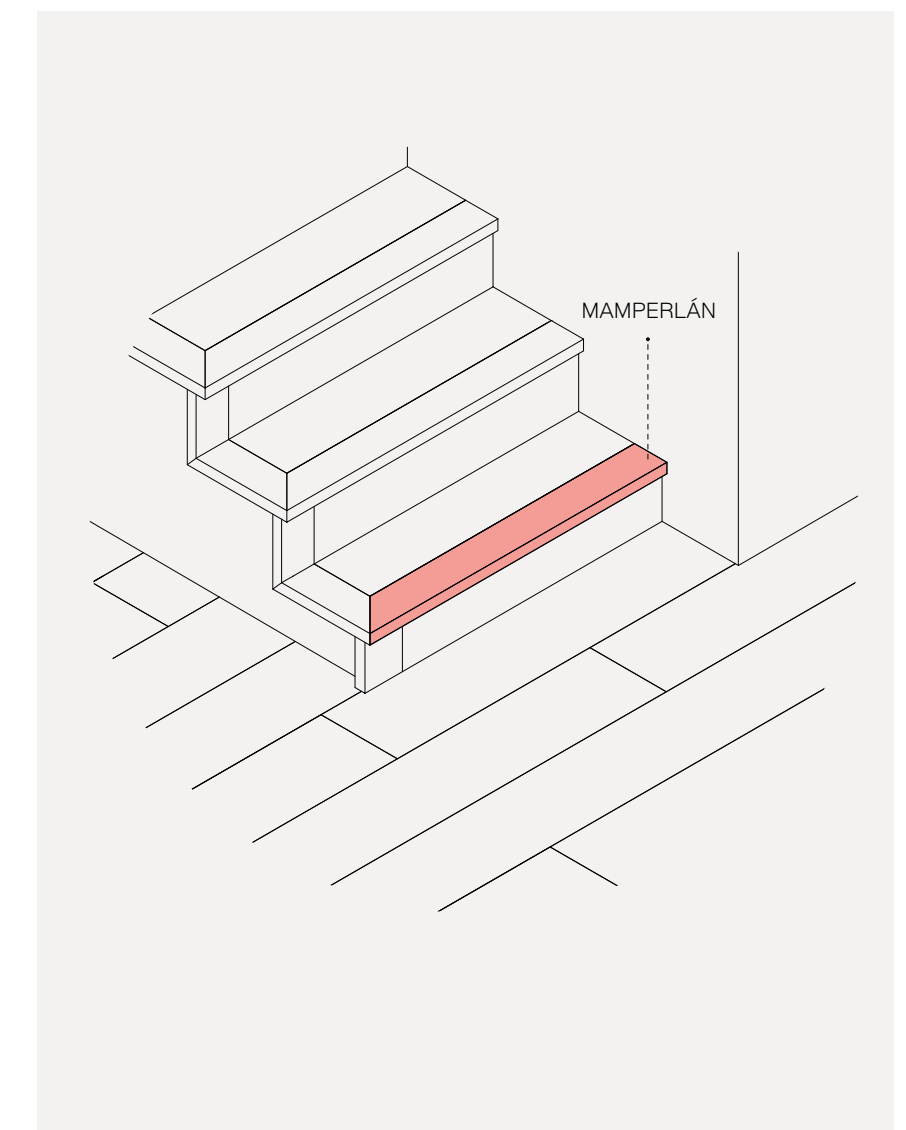

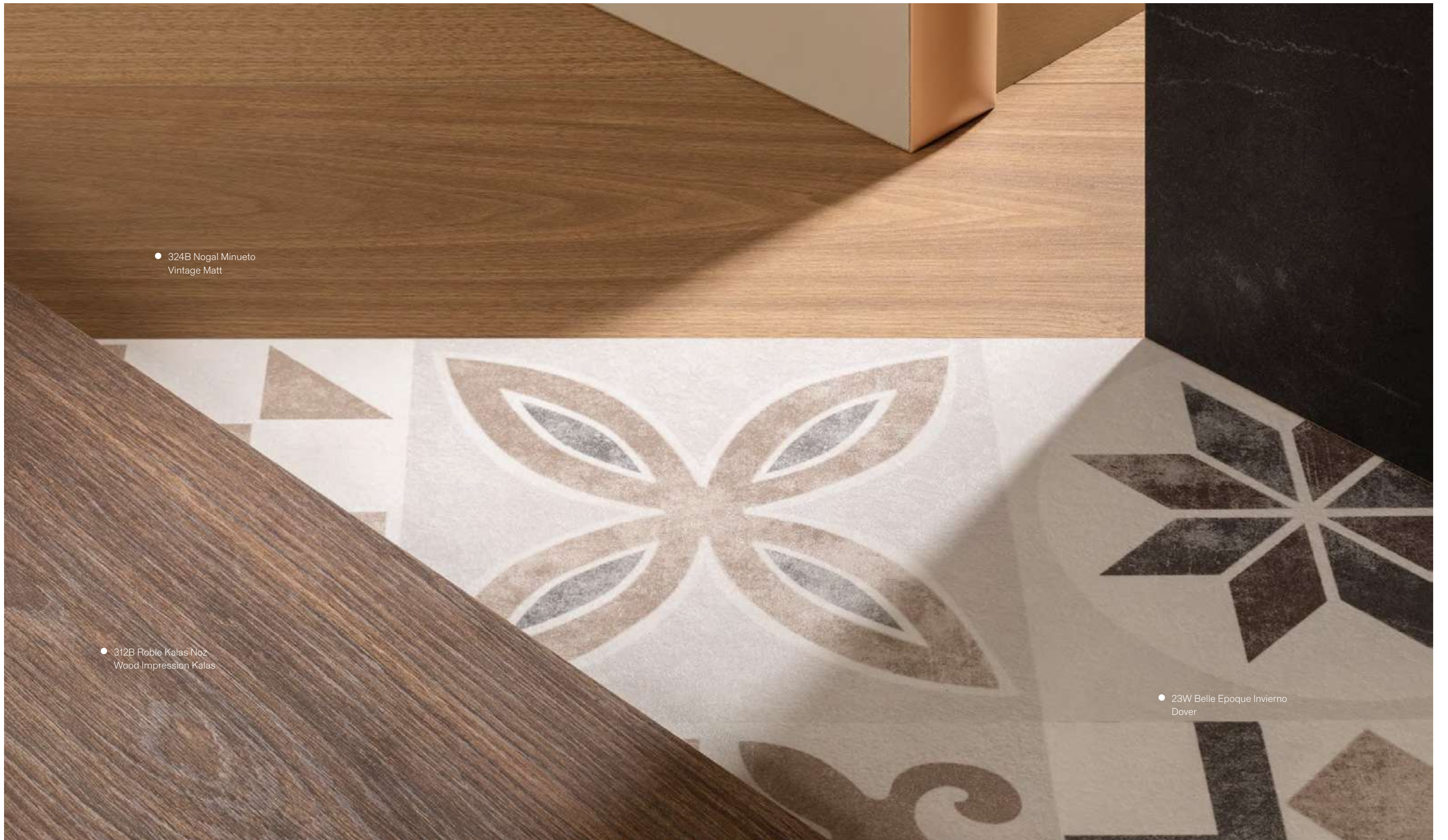

● 324B Nogal Minueto
Vintage Matt

● 312B Roble Kalas Noz
Wood Impression Kalas

● 23W Belle Epoque Invierno
Dover



282B Espiga Nantes
Vintage Matt

Geométrica nostalgia

El poder tranquilizador de la nostalgia se aprecia en el creciente interés por los diseños y espacios de reminiscencia retro. De estilo más refinado, la década de los 70 lidera esta tendencia.

Los patrones geométricos como los del diseño **Espiga Nantes**, de tono caramelo, están a la última.



Nuestros suelos laminados con **tecnología Durable** están totalmente preparados para ambientes húmedos como el baño. La instalación es igual de rápida y sencilla que en el resto de estancias, sólo hay que aplicar silicona en el perímetro. De esta manera, el espacio queda totalmente aislado y se crea una superficie estanca que bloquea cualquier posible filtración. Nuestras instalaciones en ambientes húmedos domésticos tienen 10 años de garantía.

#baño #autocuidadodentrodelujo
#personal #formasgeometricas
#exclusividad #rutinas



Estilo y luminosidad

Podemos conseguir una estética donde se recree una agradable sensación de confort y sofisticación retro mediante el empleo de colores refinados de matices grises y texturas acanaladas de plena actualidad.

El diseño **Roble Vera Dulzura**, con su agradable tono natural y su textura sincronizada ultramate, será la base perfecta y luminosa por donde comenzar estos ambientes. Además es un diseño de la colección **Vera**, con **24 lamas XL diferentes**.



366B Roble Vera Dulzura
Wood Impression Vera



Un suelo a prueba de ruedas de maletas, fácil de limpiar, que sea confortable...
En los hoteles los suelos se ponen a prueba pero con la gran resistencia a la
abrasión **AC6** de nuestro **Roble Vera Dulzura** podemos estar tranquilos y
descansar con tranquilidad.

#miradaalpasado
#metalizados #nostalgia
#tonos sofisticados
#acanalados #hotel
#dormitorio #retroluxe
#luminosidad



312B Roble Kalas Noz
Wood Impression Kalas

Reconfortante y envolvente

En restauración también encontramos la tendencia de vuelta a un pasado más seguro. Los arcos de medio punto son el emblema de esta nueva estética.

El diseño **Roble Kalas Noz**, gracias a su textura sincronizada y su elegante tono oscuro, vestirá a tu negocio con un aura de sofisticación acogedora.

Si tu establecimiento dispone de grandes espacios, escoge un color oscuro como el del **Roble Kalas Noz**.

Combinado con paredes en tonos medios, detalles sofisticados y formas geométricas crea un ambiente íntimo y envolvente con una personalidad retro.

Nuestros suelos laminados no se decoloran con la exposición solar. La intensidad y los matices del color se mantendrán siempre como el primer día.



#restaurante
#comidadeluxe
#intimidad
#ambientereconfortante
#miradaalpasado #arcos
#nostalgia



Lujo contenido

La estética retro de la década de los 70 también se observa en los lobbys de los hoteles con diseños como el **Roble Vera Claridad**, un acertado contrapunto claro para combinar con gamas cromáticas sofisticadas en tonos verdes y rojos.

El vestíbulo y la recepción de un hotel son espacios llenos de vida, un punto de encuentro con tráfico permanente de personas.

Elige nuestros suelos Finfloor con toda tranquilidad. Están diseñados para instalaciones comerciales de tránsito intenso (CLASE 33) y son muy resistentes a la abrasión y al desgaste (AC6).

También tienen la certificación Bfl-s1 de reacción al fuego y cumplen con todas las exigencias CTE de seguridad en caso de incendio.



reddot winner 2023
materials and surfaces design

365B Roble Vera Claridad
Wood Impression Vera



#hotel #lobby #socializacion
#formasgeometricascirculares
#conexionconelpasado #lujo
#plantasexuberantes #panelados



365B Roble Vera Claridad
Wood Impression Vera

Resumen de aplicaciones

FINFLOOR XL



Pág. 22 369B Roble Vera Siglo
Wood Impression



Pág. 88 367B Roble Vera Legado
Wood Impression



Pág. 92 368B Roble Vera Homenaje
Wood Impression



Pág. 111 279B Roble Eyre Gris
Wood Impression



Pág. 121 366B Roble Vera Dulzura
Wood Impression



Pág. 128 365B Roble Vera Claridad
Wood Impression

FINFLOOR EVOLVE



Pág. 36 341B Roble Fado Tavra
Wood Impression



Pág. 44 69X Microcemento
Dover



Pág. 106 23W Belle Epoque Invierno
Dover

FINFLOOR EVOLVE | 12



Pág. 24 336B Roble Fado Gavia
Wood Impression



Pág. 28 313B Roble Kalas Pardo
Wood Impression



Pág. 41 36X Roble Twilight
Wood Impression



Pág. 52 339B Roble Fado Sotavento
Wood Impression



Pág. 61 352B Roble Kalmar Esencia
Wood Impression



Pág. 74 343B Roble Fado Brisa
Wood Impression



Pág. 80 361B Roble Viena Dorado
Wood Impression



Pág. 124 312B Roble Kalas Noz
Wood Impression

FINFLOOR STYLE | SUPREME

FINFLOOR SUPREME



Pág. 30 283B Roble Selena Sable
Wood Impression



Pág. 66 281B Espiga Dijon
Vintage Matt



Pág. 116 282B Espiga Nantes
Vintage Matt

FINFLOOR ORIGINAL



Pág. 48 323B Roble Crescendo
Tibet



Pág. 57 353B Roble Sonata
Tibet



Pág. 70 342B Roble Polka
Tibet



Pág. 84 322B Roble Magari
Tibet



Pág. 98 324B Nogal Minueto
Vintage Matt



Pág. 102 18X Teka Tasmanian
Vintage Matt

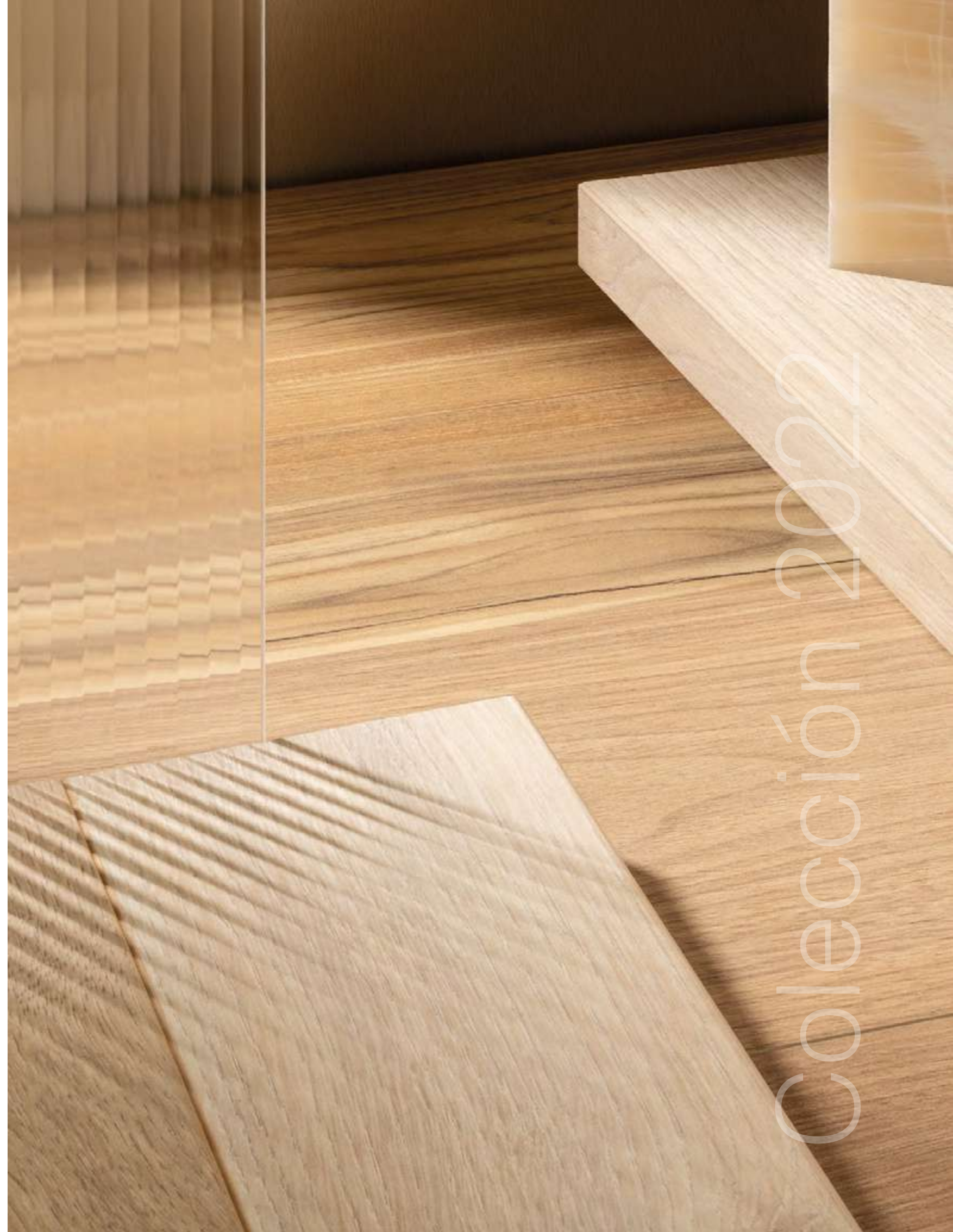

¿Qué más necesitas
para completar tu
instalación?

MANTAS FINFLOOR

Más durabilidad y confort para tu suelo

La manta (o underlay) es la base aislante sobre la que se instala el suelo laminado. Su función principal es proteger tu suelo para que se mantenga en las mejores condiciones a lo largo del tiempo. Todas nuestras mantas protegen tu suelo laminado de la humedad y las condensaciones del subsuelo gracias a su film plástico incorporado.

Te ofrecemos tres tipos de mantas para que elijas la que mejor se adapte a tu proyecto:

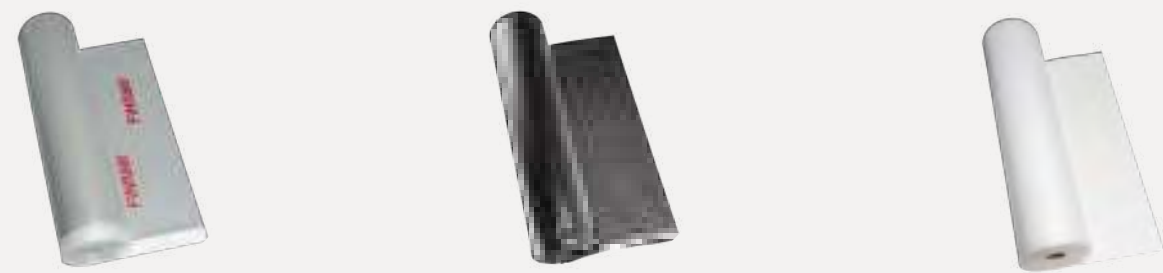

Silent Elite underlay

Con la manta SILENT ELITE reduces el ruido que se transmite al piso de abajo y mejoras el sonido de las pisadas haciéndolo más agradable. Además garantiza la vida útil del suelo gracias a su poder nivelador, sin deformarse ni perder propiedades en el tiempo. Está certificada para su uso con sistemas de calefacción o refrigeración radiante, ya que su baja resistencia térmica permite una óptima difusión del frío y del calor. Rollos de tamaño reducido (20 m²) para un menor desperdicio en pequeñas rehabilitaciones.

Thermo underlay

La manta THERMO destaca especialmente por su alta capacidad como aislante térmico, esto consigue que las variaciones de frío o calor se noten menos en tu hogar. Rollos de tamaño reducido (20 m²) para un menor desperdicio en pequeñas rehabilitaciones. Esta manta no es apta para calefacciones radiantes.

New Essential underlay

Manta de prestaciones básicas ideal para presupuestos ajustados o requerimientos poco exigentes. Protege tu suelo laminado de la humedad y las condensaciones del subsuelo gracias a su film plástico incorporado. Rollos de tamaño reducido (30 m²) para un menor desperdicio en pequeñas rehabilitaciones.

	SILENT ELITE	THERMO	NEW ESSENTIAL
Espesor	2 mm	2 mm	2 mm
Longitud	20 m	20 m	25 m
Ancho	1 m	1 m	1,2 m
Densidad	130 Kg/m ³	35-40 Kg/m ³	35-40 Kg/m ³

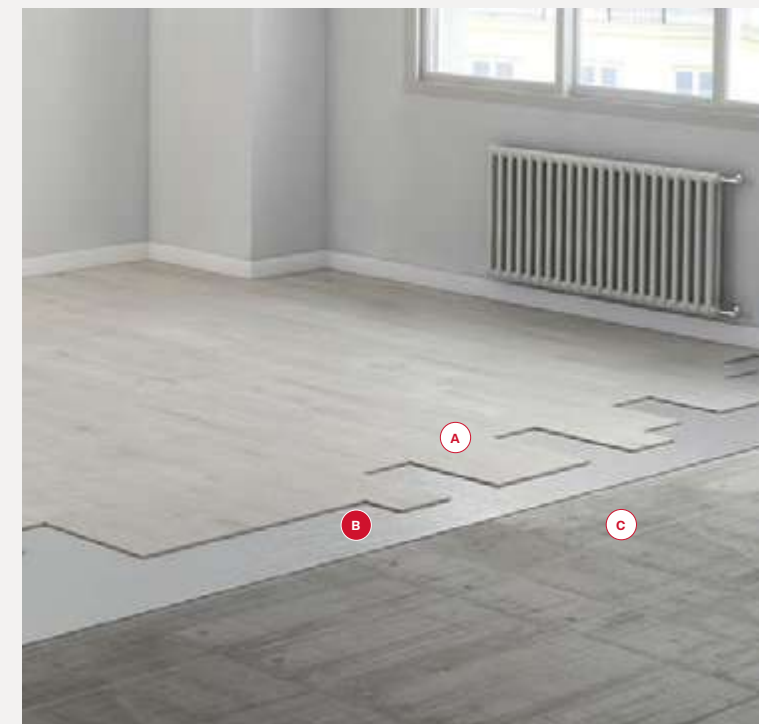

A FINFLOOR B MANTA THERMO FINFLOOR C SOLERA



A FINFLOOR B MANTA SILENT ELITE FINFLOOR C CALEFACCIÓN RADIANTE D AISLANTE E SOLERA

	SILENT ELITE	THERMO	NEW ESSENTIAL
Reducción del sonido de pisada	***	**	*
Aislamiento acústico Sonido transmitido	***	**	*
Resistencia a cargas	***	**	*
Resistencia a caída de objetos	**	***	**
Aislante térmico		***	*
Protección contra la humedad	***	***	**
Apto para calefacción radiante	✓	✗	✓

COMPLEMENTOS

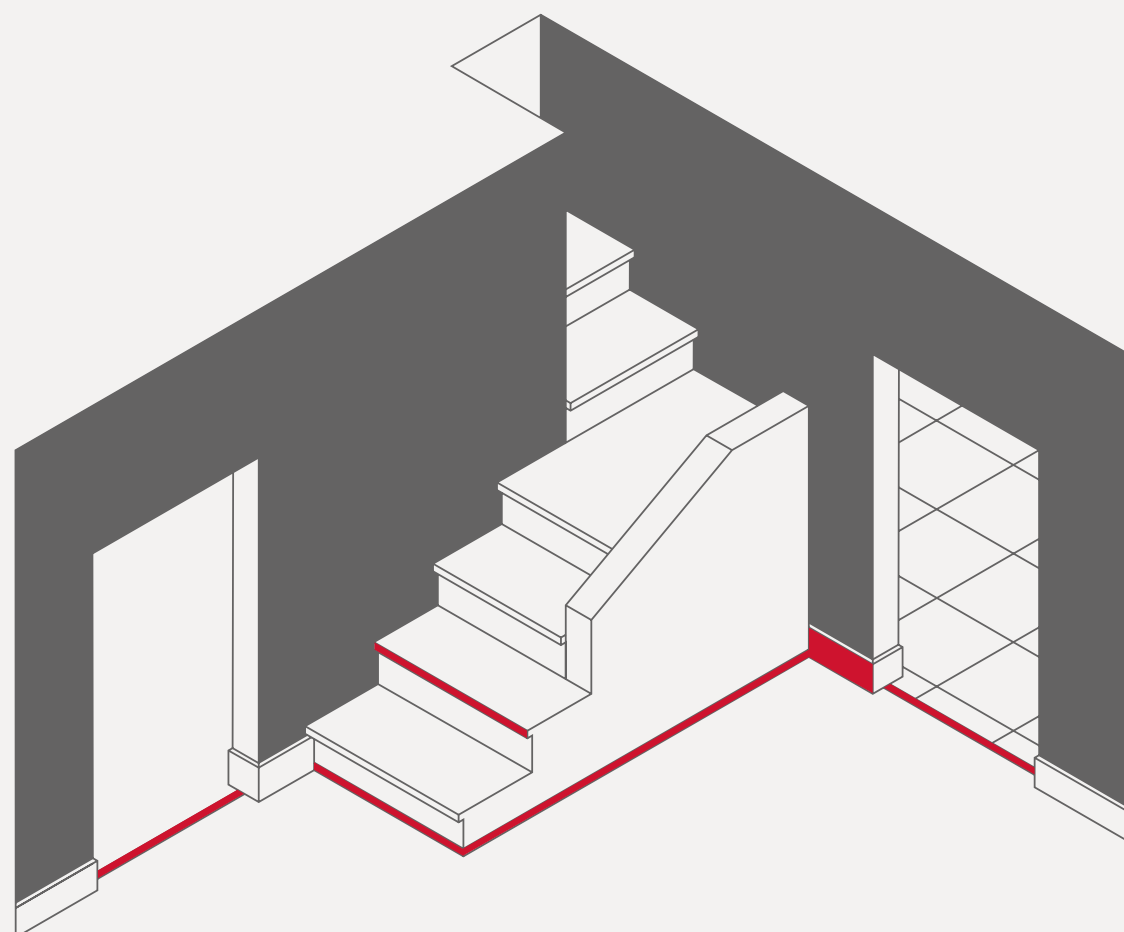

FINFLOOR EN BAÑOS Y COCINAS

Las colecciones de Finfloor con tecnología Durable están preparadas para ambientes húmedos exigentes y su instalación es muy sencilla, solo requiere el uso de la silicona perimetral.

Usando el sellador de juntas y la silicona perimetral también la colección Original es totalmente apta para instalar en este tipo de espacios.



Silicona de aplicación perimetral

La silicona de relleno neutra evita filtraciones de agua debajo de los suelos flotantes en instalaciones en cocinas o baños. Está especialmente indicada para rellenar la junta de dilatación entre el suelo flotante y las paredes, muebles o sanitarios de baños. Su alto nivel de elasticidad permite la dilatación del suelo sin perder estanqueidad. Buena adherencia sobre materiales de construcción, como hormigón, cemento, ladrillo, piedra natural, metales, madera, tablero de fibras, PVC o vidrio. Su aplicación ayuda a prolongar la vida del producto y permite el uso del Finfloor en cocinas y baños con su correspondiente garantía.



Sellador de juntas

El sellador de juntas bloquea la filtración de agua entre las lamas del suelo laminado evitando posteriores daños en la instalación. Su aplicación ayuda a prolongar la vida del producto y permite el uso del Finfloor en cocinas y baños con su correspondiente garantía.

PERFILES DE ALUMINIO

- ✓ Mayor durabilidad y sin apenas resalte de 1 mm.
- ✓ En largo 2.400 mm para instalación CLIP (incluye la base).

- ✓ El diseño se ajusta al suelo y lo complementa.
- ✓ Disponible para todas las colecciones.

Perfil de expansión

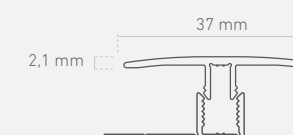

Para utilizar en los pasos de puertas y cuando las dimensiones de la estancia así lo requieran. Está pensado para facilitar la expansión y contracción del suelo.

Perfil de transición

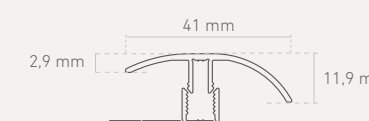

Para utilizar cuando la instalación de tu suelo laminado implique un encuentro con un pavimento de otra altura.

Perfil terminal

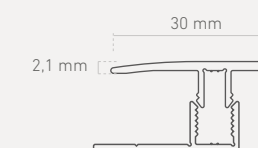

Para utilizar cuando quieras rematar tu instalación sin apenas resalte. Muy útil en el caso de acabar contra un ventanal o contra zócalos de muebles o piezas de baño.

RODAPIÉS

Rodapiés de color a juego

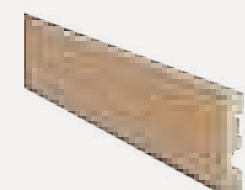

Complemento imprescindible para rematar la instalación contra paredes. Su diseño recto y moderno se ajusta a cada suelo. Fabricado en MDF hidrófugo resistente a la humedad. Incluye pasacables y sistema de enganche a presión que facilita la instalación.

Clip instalación rodapié

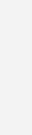

Accesorio necesario para facilitar la instalación del rodapié mediante el sistema de enganche a presión. Evita el uso de pegamentos o clavos sobre el propio rodapié. Instalación de un clip cada 40 cm de rodapié.

Junquillo de color a juego



Remate para aplicaciones en las que la altura de los rodapiés habituales de 70 o 90 mm resulta excesiva (P. ej: encuentros con puertas correderas de armarios, galerías, puertas, balconeras, con el zócalo de algunos muebles, etc ...). Fabricado en MDF hidrófugo resistente a la humedad.

SOLUCIÓN PARA TUS ESCALERAS

Nuestro mamerlán remata tus espacios con escalones o escaleras con el diseño que hayas escogido para tu suelo. Y como tu suelo laminado, tiene muchas ventajas:



Acabado perfecto y fácil montaje

Como se fabrica con las lamas, el diseño es exacto al del suelo y tiene la misma resistencia.



Sin resaltes

La superficie quedará lisa y homogénea.



Continuidad en diseño

El suelo y las escaleras formarán un espacio unificado con el mismo aspecto.



Versátil

Se adapta todos los tamaños de peldaños y formas de escaleras.



Mantenimiento

Es muy fácil de limpiar.



Gran resistencia

Es resistente a los golpes, la abrasión, el desgaste y la humedad.



Distintas posibilidades de remate

Dispone de diferentes opciones de remate.

Información
Técnica

ACABADOS PARA TU SUELO FINFLOOR

¿Totalmente mate? ¿Mejor con un poco de brillo? ¿Con o sin nudos? En esta tabla te indicamos los diferentes acabados que puedes elegir según el brillo del dibujo y la textura de la madera. Así podrás conocer hasta el último detalle de tu suelo laminado Finfloor.

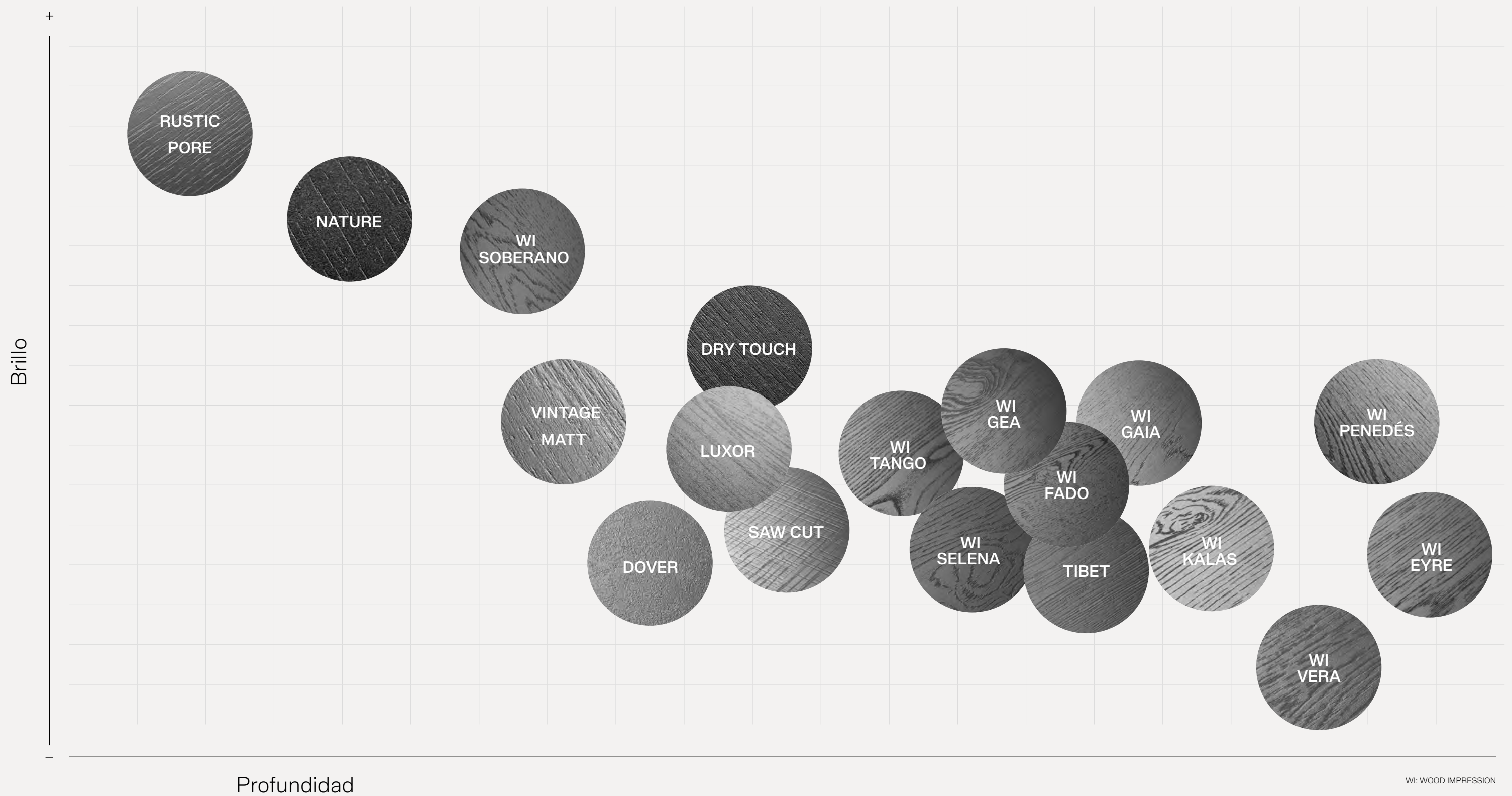

ELIGE EL FORMATO DE TU SUELO LAMINADO

Más estilizado, extra ancho, tamaño XL... Estos son los formatos que te ofrecemos para que elijas hasta el último detalle de tu suelo laminado Finfloor.

<p>12</p> <p>Más espesor para un sonido de madera sólida y una mayor resistencia.</p>	<p>Original</p> <p>La colección más amplia en el formato tradicional de ancho 19 cm que se adapta a todos los estilos.</p>	<p>Supreme</p> <p>Colección de diseños en un ancho "noble" de 24 cm. que consigue el aspecto de los tablonces de madera natural.</p>
<p>Evolve</p> <p>La colección de formato estándar proporcionado entre largo y ancho que se adapta a todos los tamaños de espacios.</p>	<p>Style</p> <p>La colección con el formato más estilizado con lamas de 13 cm de ancho.</p>	<p>XL</p> <p>Formato extra largo para crear espacios únicos y con mucha personalidad. Lamas que aportan sensación de más espacio y de madera natural.</p>

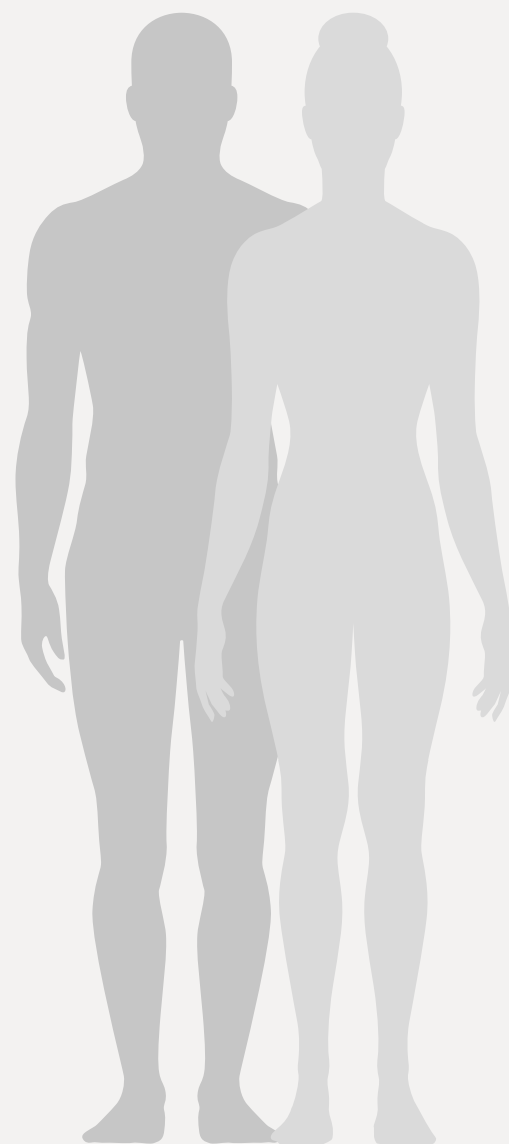
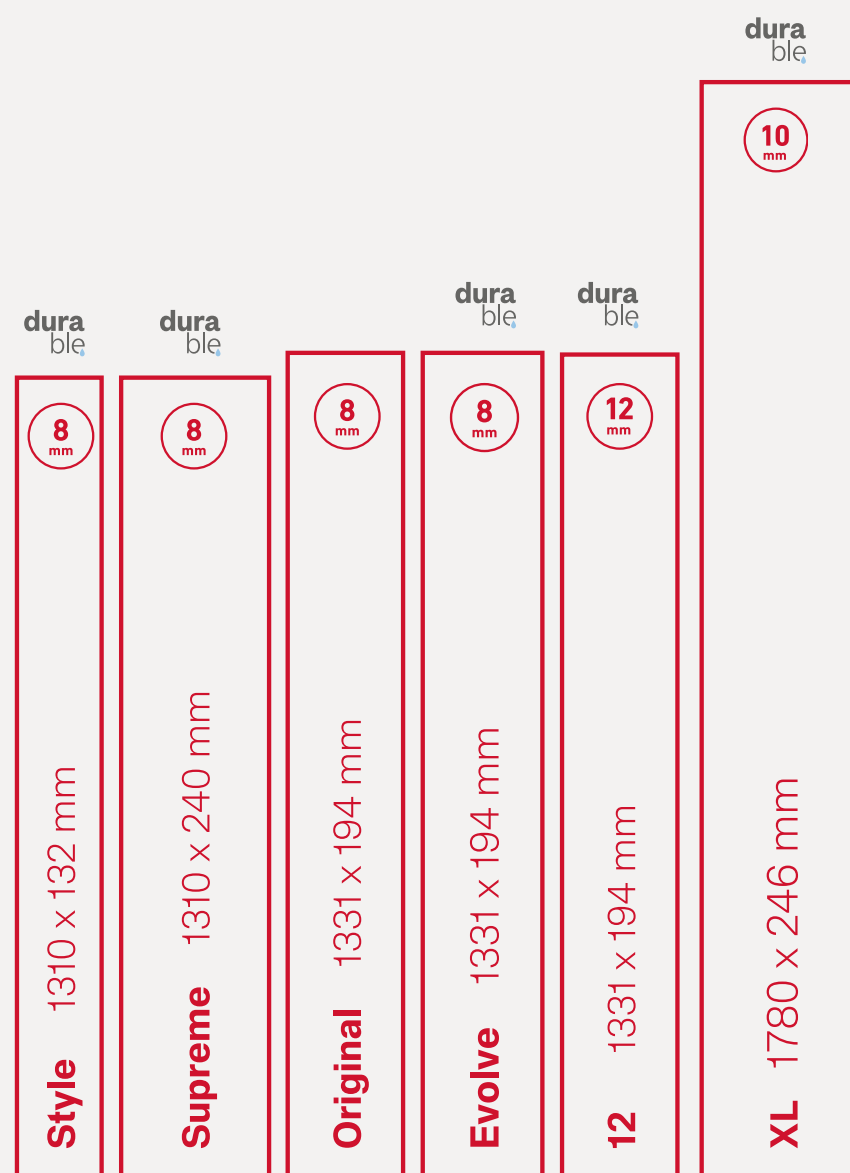

CÓMO INTERPRETAR LOS ICONOS DE LOS DISEÑOS

En cada diseño hay mucha información que necesitas saber: textura, tipo de bisel, diseño de la lama y características del diseño. Para que interpretar esta información te resulte más fácil, la hemos resumido en una serie de iconos. Aquí te explicamos qué representan.

CARACTERÍSTICAS DE DISEÑO

RUSTIC

Esta característica del diseño se refiere a los diferentes dibujos propios de la madera como los nudos, las grietas o las marcas. Su objetivo es conseguir un acabado realista de madera natural.



Sin nudos



Con nudos



Con grietas o marcas

NATURE RICH

Se trata de una característica del diseño que consiste en jugar por zonas con distintas especies de madera y/o diferentes intensidades de color en las tablas. El resultado es una variación equilibrada en tu suelo que resalta la riqueza de la madera.



Con Nature Rich (heterogéneo)

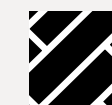

Sin Nature Rich (homogéneo)

DISEÑO LAMA



Monolama



Dos tablillas



Tres tablillas



Espiga



Baldosa



Multiancho



Instalación Multiformato

Supreme

Style

TIPO DE BISEL



Sin bisel



Microbisel cuatro lados

Carta de
color

Código color y nombre del diseño
Textura

366B **Roble Vera Dulzura**
Wood Impression

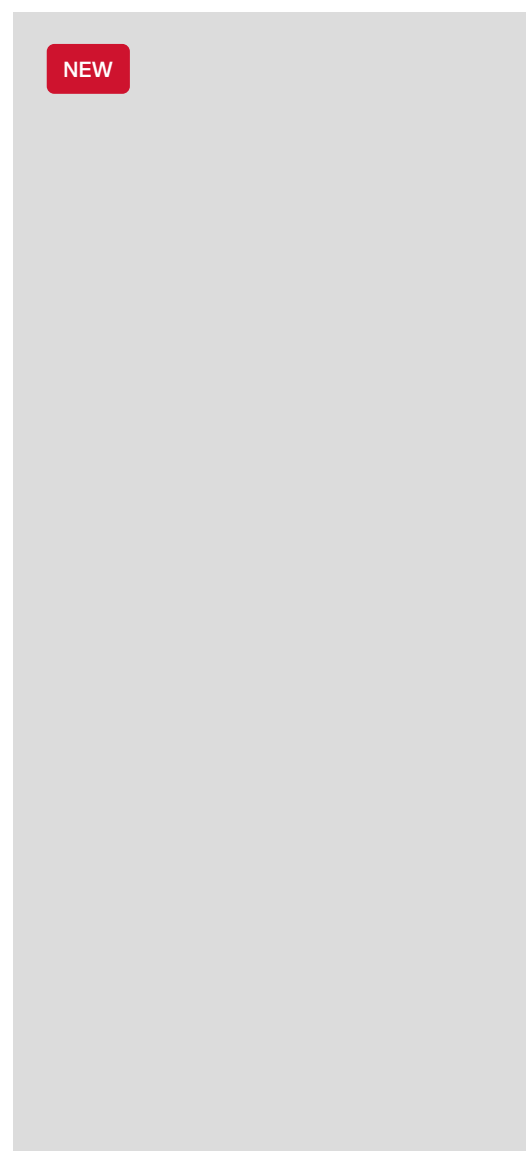

Tipo de bisel



Diseño de lama



Instalación multiformato

Nature Rich

Rustic

Si lo necesitas, ¡pídenos una muestra!

Ten en cuenta que la reproducción de los colores no es exacta y puede haber variaciones respecto a los originales.

EVOLVE | 1331 x 194 x 8 mm

9AL **Roble Kalmar Blanco**
Wood Impression



8AK **Roble Kalas Albar**
Wood Impression



343B **Roble Fado Brisa**
Wood Impression



352B **Roble Kalmar Esencia**
Wood Impression



7AK **Roble Kalas Arena**
Wood Impression



336B **Roble Fado Gavia**
Wood Impression



1AM **Roble Wexford Natural**
Wood Impression



EVOLVE | 1331 x 194 x 8 mm

36X Roble Twilight
Wood Impression



313B Roble Kalas Pardo
Wood Impression



339B Roble Fado Sotavento
Wood Impression



2AM Roble Arles Natural
Wood Impression



341B Roble Fado Tavira
Wood Impression



361B Roble Viena Dorado
Wood Impression



2AN Roble Wexford Tostado
Wood Impression



EVOLVE | 1331 x 194 x 8 mm

23W Belle Epoque Invierno
Dover



69X Microcemento
Dover



3AN Roble Kalmar Gris
Wood Impression



312B Roble Kalas Noz
Wood Impression



0AM Roble Arles Oscuro
Wood Impression



9AK Roble Kalas Bruno
Wood Impression



XL | 1780 x 246 x 10 mm

279B Roble Eyre Gris
Wood Impression



2AL Roble Eyre Beige
Wood Impression



1AK Roble Eyre Vainilla
Wood Impression



8AJ Roble Eyre Miel
Wood Impression



6AJ Roble Eyre Café
Wood Impression



XL | 1780 x 246 x 10 mm

365B Roble Vera Claridad
Wood Impression



369B Roble Vera Siglo
Wood Impression



366B Roble Vera Dulzura
Wood Impression



368B Roble Vera Homenaje
Wood Impression



367B Roble Vera Legado
Wood Impression



12 | 1331 x 194 x 12 mm

8AK Roble Kalas Albar
Wood Impression



343B Roble Fado Brisa
Wood Impression



352B Roble Kalmar Esencia
Wood Impression



336B Roble Fado Gavia
Wood Impression



339B Roble Fado Sotavento
Wood Impression



2AM Roble Arles Natural
Wood Impression



361B Roble Viena Dorado
Wood Impression



2AN Roble Wexford Tostado
Wood Impression



12 | 1331 x 194 x 12 mm

313B Roble Kalas Pardo
Wood Impression



36X Roble Twilight
Wood Impression



3AN Roble Kalmar Gris
Wood Impression



312B Roble Kalas Noz
Wood Impression



SUPREME | 1310 x 240 x 8 mm

70U Fresno Tango Santorini
Wood Impression



283B Roble Selena Sable
Wood Impression



5AK Roble Selena Crudo
Wood Impression



9AP Espiga Orleans
Vintage Matt



42S Roble Gaia Loreto
Wood Impression



9AJ Roble Selena Dorado
Wood Impression



3AK Roble Selena Tostado
Wood Impression



37S Roble Gaia Dolomites
Wood Impression



SUPREME | 1310 x 240 x 8 mm

281B Espiga Dijon
Vintage Matt



282B Espiga Nantes
Vintage Matt



39S Roble Gaia Dalmata
Wood Impression



51X Roble Paradise
Saw Cut



45U Fresno Tango Alsace
Wood Impression



38S Roble Gaia Victoria
Wood Impression



43U Fresno Tango Etna
Wood Impression



STYLE | 1310 x 132 x 8 mm

90H Roble Soberano Ártico
Wood Impression



5AK Roble Selena Crudo
Wood Impression



283B Roble Selena Sable
Wood Impression



89H Roble Soberano Plata
Wood Impression



78D Roble Soberano Natural
Wood Impression



25Y Roble Quercus
Dry Touch



70N Golden Guadiana
Nature



03F Afzelia Brasileña
Nature



STYLE | 1310 x 132 x 8 mm

95N Roble Breno
Dry Touch



9AJ Roble Selena Dorado
Wood Impression



3AK Roble Selena Tostado
Wood Impression



94N Roble Magno
Dry Touch



81D Merbau Clásico
Nature



49X Nogal Majestic
Nature



ORIGINAL | 1331 x 194 x 8 mm

48T Pino Lofoten

Vintage Matt



89N Roble Calcic

Dry Touch



30X Roble Kilimanjaro

Tibet



4AS Pino Fionia

Vintage Matt



6AQ Alfama Tile

Dover



77N Roble Titanio

Dry Touch



76N Roble Bromo

Dry Touch



64T Roble Olimpo

Vintage Matt



ORIGINAL | 1331 x 194 x 8 mm

16X Roble Jasper

Tibet



78N Roble Chic

Dry Touch



322B Roble Magari

Tibet



79N Roble Glamour

Dry Touch



88N Roble Taupe

Dry Touch



21P Roble Columbia

Tibet



46X Roble Banff

Tibet



99E Madera Drift

Vintage Matt



ORIGINAL | 1331 x 194 x 8 mm

94E Haya Clara
Vintage Matt



353B Roble Sonata
Tibet



24T Roble Serrado
Saw Cut



31X Roble Obelisque
Tibet



ORIGINAL | 1331 x 194 x 8 mm

80N Roble Retro
Dry Touch



18X Teka Tasmanian
Vintage Matt



22P Roble Paramount
Tibet



342B Roble Polka
Tibet



02N Roble Otoño
Rustic Pore



52X Roble Egeo
Vintage Matt



323B Roble Crescendo
Tibet



324B Nogal Minueto
Vintage Matt



87N Roble Vintage
Dry Touch



78C Jatoba Amazonas
Rustic Pore



86N Garapa
Rustic Pore



81N Nogal Siddhartha
Rustic Pore



09/2022

La reproducción de los diseños mostrados puede no ser exacta debido a las limitaciones técnicas de la impresión. Solicite muestras para comprobar la tonalidad real.

